

# 安全信息

## 重要安全信息

本用户手册包含有关监管型号的信息：RVD-Y1

保存这些说明

 **警告：**使用电器时，应始终遵守基本的注意事项，包括：

阅读所有说明

 **警告：**为降低伤害或损坏风险，请在设置、使用和维护您的机器人时阅读并遵守安全注意事项。

身体、精神或感知能力有缺陷的人士（包括儿童），或无操作经验和对此设备认知不足者，请在专人监督或指引下使用扫地机，以确保安全。应对儿童进行监督，确保他们不会玩弄设备。

 这是安全警告标志。它用于提醒您潜在的人身伤害危险。请遵守该符号后的所有安全提示，以免造成伤害或死亡。

 存在触电风险

 二类设备

 额定功率输出，直流

 阅读操作人员手册

 通用回收标志

 存在火灾风险

 仅限室内使用

 额定功率输入，直流

 避免儿童接触

 额定功率输入，交流

 独立的电源装置

**警告:** 表示有可能导致死亡或严重伤害的危险情况。

**小心:** 表示可能导致轻微或中度伤害的危险情况。

**注意:** 表示有可能导致财产损失的危险情况。

#### 常规



## 警告

- 您的机器人不是玩具。您的机器人在运作时，应有人监督幼儿、儿童和宠物。
- 请勿坐在或站在机器人或 Home Base 上。
- 请勿使用未经授权的充电器。使用未经授权的充电器可能会导致电池发热、冒烟、着火或爆炸。
- 您的机器人附带适合当地使用的电源线，只能插入标准家用交流电源插座。请勿使用任何其他电源线。如需更换电源线，请联系客户服务以确保选择适合当地使用的电源线。
- 请勿拆开机器人或 Home Base。严禁用户自行维修部件。请将维修工作交由合格的维修人员处理。
- 存在触电风险，请仅在室内的干燥位置使用。
- 切勿用湿手操控机器人或 Home Base。
- 只能在室温环境中存放和操作您的机器人。
- 如果要清扫的房间有阳台，应使用物理屏障防止其进入阳台，确保安全运作。
- 清洁防跌落传感器上的积物。



## 小心

- 请勿在地板上有裸露电源插座的地方操作机器人。
- 如果该设备穿过并拖动电源线，桌子或架子上的物品可能会被拉下来。使用该设备前，请收拾衣服、散开的纸张、百叶窗或窗帘拉线、电源线和任何易碎物品。
- 请注意机器人会自行移动。在机器人运作的地方小心行走，以免踩踏。
- 请勿使用该设备吸起尖锐物体、玻璃或者任何燃烧或冒烟的物品。

## 注意

- 此款机器人只能在干燥的地面上使用。请勿使用该设备吸取液体。请勿让机器人或 Home Base 受潮。
- 请勿在机器人的顶部放置任何物品。
- 充电器触点受污可能会导致机器人无法为电池充电。

#### HOME BASE



## 警告

- 请勿将 Home Base 与损坏的电源线或插头一起使用。如有损坏，必须更换。
- 在清洁或维护前，请务必将您的机器人与 Home Base 断开连接。

- 仅使用随附的电源装置为机器人充电。随附的电源装置提供与机器人上的输入标记所对应的安全超低电压，这是维持安全操作所必需的。
- 为防止机器人跌落，请确保 Home Base 的位置与楼梯保持至少 1.2 米（4 英尺）的距离。

## 注意

- 产品不得与任何类型的电源转换器一起使用。使用电源转换器将立即导致保修失效。
- 如果您生活在容易受雷暴影响的区域，我们建议您采取其他电涌保护措施。可使用电涌保护器来保护 Home Base，以防严重的雷暴对其造成损害。

### 电池



## 警告



- 请勿拆卸、挤压、加热到 176°F（80°C）以上或焚烧。遵循制造商的说明。
- 请勿用金属物体接触电池接头或将电池浸入液体中，这样会造成电池短路。请勿使电池遭受机械冲击。
- 定期检查电池组是否存在任何损坏或泄漏迹象。请勿对损坏或泄漏的电池组进行充电，请勿让液体接触皮肤或眼睛。如果已经接触，则需用大量清水冲洗接触区域并及时就医。将电池放在密封的塑料袋中，并根据当地的环境法规回收或安全处置，或交由当地 iRobot 授权服务中心处理。
- 锂离子电池和包含锂离子电池的产品应遵循严格的运输法规要求。如果出于检修、旅行或其他任何原因需要运输本产品（含电池），请务必参阅手册的“故障排除”一节或联系客服以获取货运说明。



## 小心



- 儿童应在监督下使用电池。如果误吞电池，请立即就医。

## 注意

- 在回收或处理前，必须将电池组从机器人中取出。
- 为获得最佳效果，请仅使用机器人自带的 iRobot 锂离子电池。
- 请勿使用不可充电电池。仅使用本产品附带的可充电电池。如需更换，请购买相同的 iRobot 电池或联系 iRobot 客户服务，了解备用电池选项信息。
- 长期存放前，请务必进行充电并取出机器人和配件中的电池。

# 关于 Roomba® 扫地机器人

## 顶视图

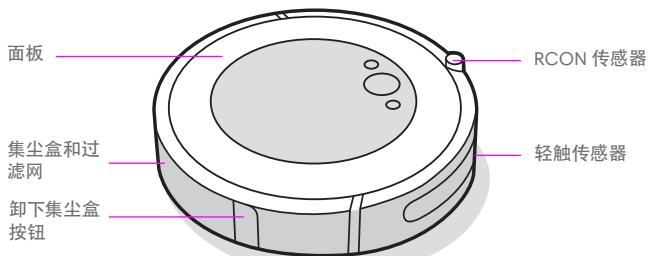

## 底视图

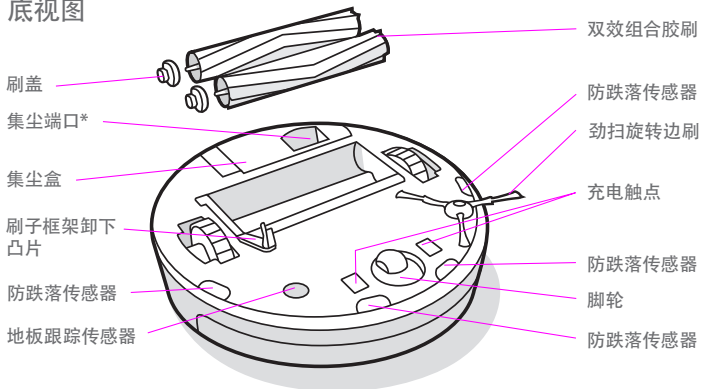

\*仅限部分型号

## Home Base 充电座\*

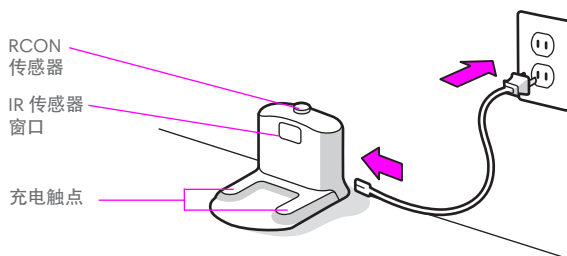

\*i3+, i4+型号(i355680, i355080, i455880)包装内仅含Clean Base自动集尘充电座, 无Home Base充电座

## 按钮和指示灯

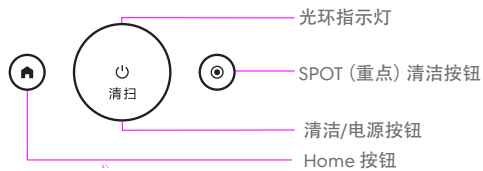

# 使用 Roomba® 扫地机器人

## 放置 Home Base 充电座

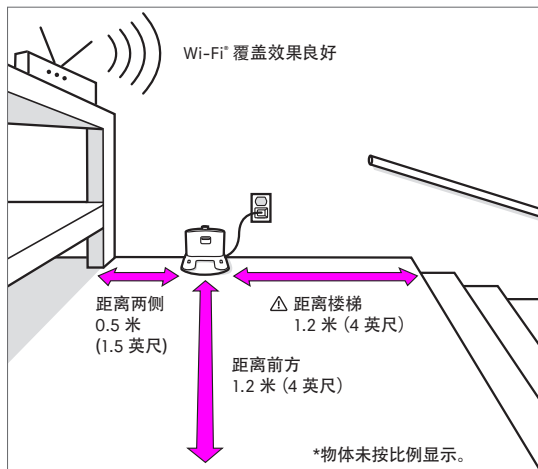

**⚠ 警告:** 为防止机器人离开或返回至 Home Base 时跌落, 请确保将 Home Base 放置在距离楼梯至少 1.2 米 (4 英尺) 的地方。

## 下载 iRobot HOME 应用程序并连接到 Wi-Fi®

- 请按照分步说明设置 Roomba。
- 设置自动清洁计划并自定义清洁偏好。
- 参阅提示、技巧和常见问题解答。



## 正在充电

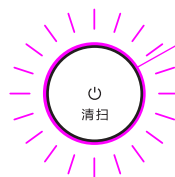

- 正在充电时显示白色光环
- 白色常亮: 电池已充满
- 白色闪烁: 正在充电
- 红色闪烁: 正在充电/电量低

- 将机器人放到 Home Base 上以激活电池。

**📖 注意:** 您的机器人已预充部分电量, 但我们建议您在开始首次清洁工作之前, 先将机器人充电 3 小时。

- 如果在清洁过程中需要充电, 您的机器人会自动返回到 Home Base 处。充满电后, 它会从中断的地方继续清洁工作。
- 机器人位于 Home Base 上时能耗很小。在不使用机器人时, 可将其置于更低能耗状态。有关此低能耗待机模式的说明和详细信息, 请参阅 iRobot HOME 应用程序。
- 如需长期存放, 请断开机器人与 Home Base 的连接, 并按住  10 秒以关闭机器人。请将机器人存放于阴凉、干燥处。



## 清洁

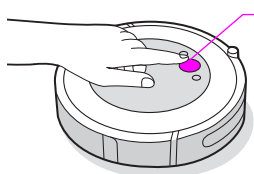

请在开始清洁之前收拾地面上的杂物。经常使用机器人可保持地板清洁。



只需按下清洁  
轻击开始/暂停/恢复  
长按 3 秒结束工作

- 您的机器人将自动探索并清洁您的家。清洁工作结束和需要充电时，机器人将返回至 Home Base。
- 要使机器人返回其 Home Base，请轻击 。蓝色光环模式表示机器人正在寻找 Home Base。
- 当您的机器人检测到特别脏的区域时，它会进入 Dirt Detect™ 污垢探测模式，即多次在该区域上移动，直到它感应到该区域已清洁干净。光环指示灯将显示蓝色闪烁。
- 轻击  以重点清洁指定区域。机器人将以 1 米 (3 英尺) 左右的直径螺旋式向外环绕，然后绕回起始点。光环指示灯将显示蓝色旋转亮起。

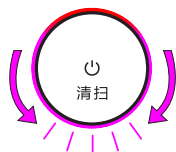

当机器人感应到需要清空其集尘盒时，光环指示灯将亮起，呈现红色的向后旋转动作。

## 故障排除

- 机器人会通过发出语音报警和光环指示灯呈现红色来告知您出现故障。按下清洁以了解详情。通过 iRobot HOME 应用程序可获得进一步的支持和教学视频。

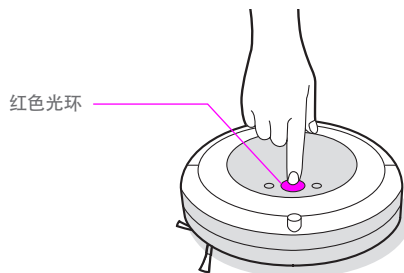



电池电量低。请充电。

- 如果您不确定机器人已完成清洁还是暂停，请通过 iRobot HOME 应用程序查看其状态。

## 电池安全和运输

为获得最佳效果，请仅使用机器人自带的 iRobot 锂离子电池。

-  警告：锂离子电池和包含锂离子电池的产品应遵循严格的运输法规要求。如果您出于检修、旅行或其他任何原因需要运输本产品，必须遵守以下货运说明。

- 运输前必须关闭电池。
- 请将机器人从 Home Base 上取下并按住  10 秒以关闭电池。所有指示灯都将熄灭。
- 安全地包装机器人以便运输。
- 如果您需要进一步帮助，请联系我们的客户服务团队或访问 [global.irobot.com](http://global.irobot.com)。

# 配件

## 双模式 Virtual Wall® 虚拟墙屏障\*

 **注意:** 为获得最佳效果, 请放置在距离 Home Base 至少 2.5 米 (8 英尺) 的地方。

使用双模式 Virtual Wall® 虚拟墙屏障可让机器人始终待在您打算清扫的区域 - 并远离您不打算清扫的区域。它会建立一道只有机器人才能看到的隐形屏障。不清洁时, 您可以将设备放在适当位置。

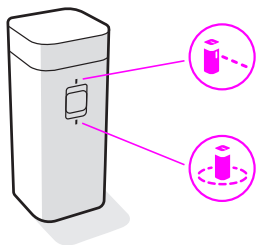

\*仅适用于部分型号的双模式 Virtual Wall 虚拟墙

根据需求选择模式:

**虚拟墙模式:** 当开关位于 Virtual Wall 虚拟墙位置时 () , 该设备将创建一个线性屏障, 以遮挡最大宽度为 3 米 (10 英尺) 的区域。

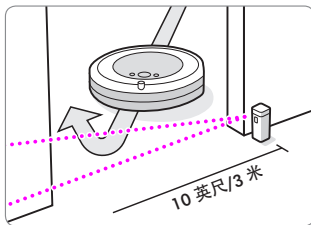

 **注意:** 这一屏障在进一步远离该设备 (请参阅图示) 时, 会变得更宽。

**Halo 虚拟墙防撞模式:** 将开关切换到 Halo 位置 () , 以创建一个圆形屏障。这将防止机器人接近您想要保护的区域, 例如宠物碗区域、花瓶区域或桌底区域。Halo 屏障可以辐射以设备作为中心半径约 30 厘米 (12 英寸) 内的区域。

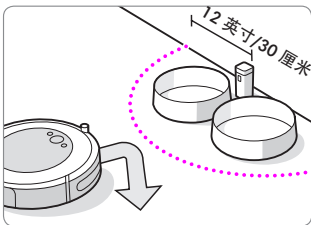

 **注意:** 在正常使用的情况下, 电池将持续工作 8-10 个月左右。如果您在很长一段时间内不打算使用虚拟墙屏障, 请确保将其开关拨至“OFF”或中间位置。

# 保养和维护

## 保养和维护说明

为保持机器人以最佳状态运行，请执行以下页面中的步骤。

iRobot HOME 应用程序中还提供了其他教学视频。如果您发现机器人拾取的地面脏物较少，请清空集尘盒，清洁主刷，并清洁或替换过滤网（如必要）。

零件	保养频率	更换频率*
集尘盒	根据需要清洗集尘盒	
过滤网	每周清洁一次（如果您饲养宠物，则每周两次）。不可水洗。	每 2 个月一次
集尘盒已满传感器	每 2 周清洁一次	
前脚轮	每 2 周清洁一次	每 12 个月一次
劲扫旋转边刷和双效组合胶刷	每月清洁一次（如果您饲养宠物，则每月清洁两次）	每 12 个月一次
传感器和充电触点	每月清洁一次	

**注意：**iRobot 制造各种不同的备用零件和组件。如您需要备用零件，请联系 iRobot 客户服务了解更多信息。

\*更换频率可能因具体情况而异。如果出现可见磨损，应更换零件。

## 清空集尘盒

- 1 按下“卸下集尘盒”按钮，卸下集尘盒。

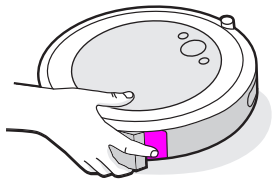

- 2 打开集尘盒盖以清空集尘盒。

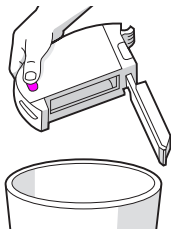

- 3 将集尘盒装回到机器人中。

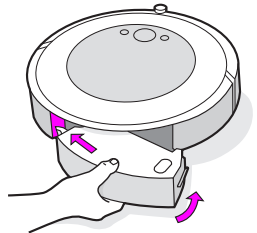

## 清洁过滤网

- 1 卸下集尘盒。抓住过滤网的两端并向外拉，取下过滤网。

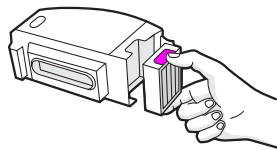

- 2 对着垃圾桶轻轻敲过滤网，除去脏物。



- 3 脊状把手朝外，重新插入过滤网。将集尘盒装回到机器人中。

**\*重要提示：**如果过滤网未正确安装，则机器人将无法运行。每两个月更换一次过滤网。



## 清洁集尘盒已满传感器

- 1 卸下并清空集尘盒。

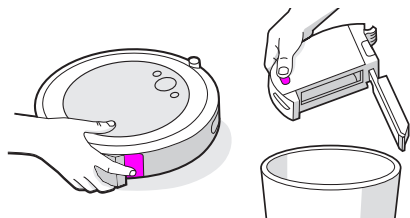

- 2 使用清洁的干布擦拭内部传感器

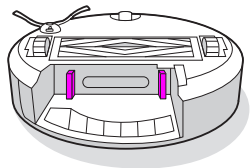

- 3 使用清洁的干布擦拭集尘盒盖。

盒盖已关闭



盒盖已打开

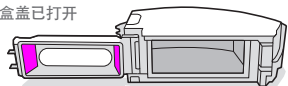

## 清洗集尘盒

-  **重要提示:** 请勿清洗过滤网。  
在清洗集尘盒之前取出过滤网。

- 1 卸下集尘盒、取出过滤网并打开集尘盒盖。

- 2 用温水冲洗集尘盒。

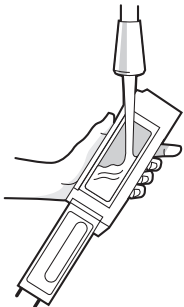

-  **注意:** 请勿将集尘盒放入洗碗机中清洗。

- 3 确保集尘盒完全晾干。重新插入过滤网并将集尘盒装回到机器人中。

## 清洁劲扫旋转边刷

- 1 使用小螺丝刀松开劲扫旋转边刷的螺丝。
- 2 拉出劲扫旋转边刷。清除任何毛发或脏物，然后重新安装边刷。

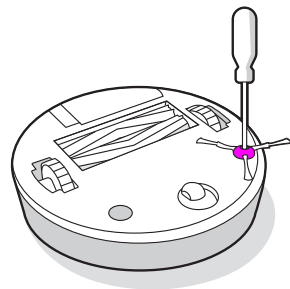

## 清洁前脚轮

- 1 用力拉前轮模块，以将其从机器人中取出。
- 2 用力拉轮子，将其从外壳上拆除（参见下图）。
- 3 清除轮槽内的脏物。
- 4 完成后，重新安装所有零件。确保轮子发出喀嗒声，代表其已固定到位。

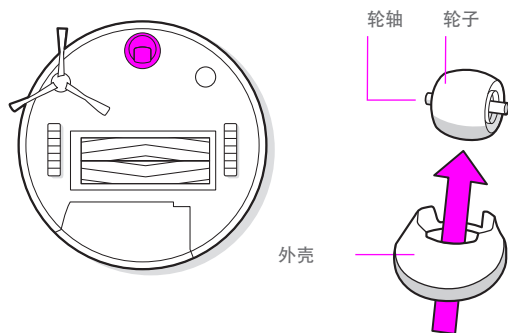

**\* 重要提示:** 被毛发与脏物阻碍的前轮会损坏地板。如果轮子在清洁后无法自由旋转，请联系客户服务。

## 清洁双效组合胶刷

- 1 捏住刷子框架卸下凸片，抬起凸片并清理阻塞物。
- 2 从机器人上取下主刷。从主刷的两端取下刷盖。清除盖子下方缠绕的毛发或脏物。重新装上刷盖。
- 3 清除主刷另一端的方形和六角形栓上的毛发或脏物。
- 4 从机器人中取出集尘盒，清除真空吸尘路径中的脏物。

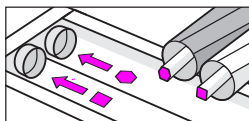
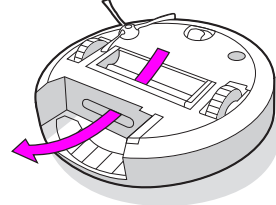
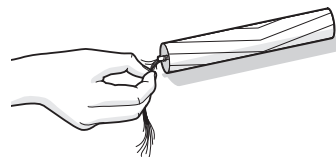
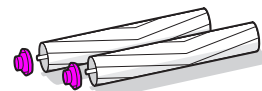
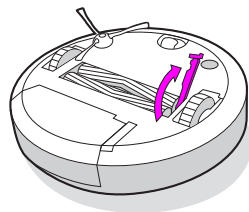

- 5 将主刷重新安装到机器人中。确保主刷栓的形状与清洁头模块上主刷图标的形状匹配。

## 清洁传感器和充电触点

- 1 用干净的干布擦拭传感器和充电触点。您也可以使用海绵擦清除机器人和 Home Base 充电触点上堆积的脏物。

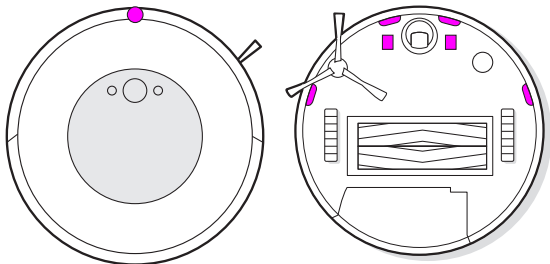

**\* 重要提示:** 请勿将清洁剂或清水喷洒在传感器或传感器开口上。

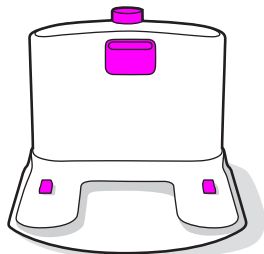

## iRobot 客户服务

中国大陆地区（不包括：港澳台）

如果对您的 Roomba 产品有疑问或意见，请您联系 iRobot。

您可以访问：[www.irobot.cn](http://www.irobot.cn)

您可以使用微信扫描下方二维码，关注 iRobot 官方微信公众号得到服务支持。



如果您希望得到电话支持，请拨打 400-9210-856 联系我们的客户服务团队。  
iRobot 客户服务时间：

- 周一到周五 9:00 - 21:00
- 周六到周日 9:00 - 18:00

公众假期及法定节假日：休息

客服中心邮箱：[support.CN@iRobot.com](mailto:support.CN@iRobot.com)

要查看有关欧盟符合性声明的信息，请访问 [www.irobot.com/compliance](http://www.irobot.com/compliance)。

本产品在美国设计，由广州艾罗伯特机器人技术咨询有限公司授权捷普电子（广州）有限公司第一分公司制造 (J)  
公司地址：广州市天河区林和西路161号中泰国际广场A2801  
电话：400 921 0856  
厂址：广州经济技术开发区东区连云路388号

本产品在美国设计，由广州艾罗伯特机器人技术咨询有限公司授权深圳建道宝电子有限公司制造 (K)  
公司地址：广州市天河区林和西路161号中泰国际广场A2801  
电话：400 921 0856  
厂址：深圳市宝安区燕罗街道罗田第三工业区象山大道5号

本产品在美国设计，由广州艾罗伯特机器人技术咨询有限公司授权惠州比亚迪电子有限公司制造 (B)  
公司地址：广州市天河区林和西路161号中泰国际广场A2801  
电话：400 921 0856  
厂址：惠州市大亚湾经济技术开发区响水河比亚迪工业园C5栋

包装及机身序列号的第八位字母代表生产方及地址。

## 产品中有害物质成份及含量表

部件名称	有害物质					
	铅 (Pb)	汞 (Hg)	镉 (Cd)	六价铬 (Cr(VI))	多溴联苯 (PBB)	多溴二苯醚 (PBDE)
外壳	O	O	O	O	O	O
电路板组件	X	O	O	O	O	O
金属件	X	O	O	O	O	O
电池包	X	O	O	O	O	O
其他部件	O	O	O	O	O	O

本表格依据SJ/T 11364 的规定编制。

“O”：表示该有害物质在该部件所有均质材料中的含量均在GB/T 26572规定的限量要求以下。

“X”：表示该有害物质至少在该部件的某一均质材料中的含量超出GB/T 26572规定的限量要求。

当所有在中国销售的电子电气产品相关部分标有环保使用期限的标识，是指在正常使用条件下如温度、湿度，用户正常使用产品时不会对环境造成严重污染或对人身财产有严重损害的期限。



电路板组件：包括印刷电路板及其零部件，电子元器件等

电池包：仅适用于指定的可充电电池包

# iRobot®

©2020 iRobot Corporation, 8 Crosby Drive, Bedford, MA 01730 USA.保留所有权利 iRobot、Roomba、iAdapt 和 Virtual Wall 是 iRobot Corporation 的注册商标。Home Base 和 Dirt Detect 是 iRobot Corporation 的商标。Wi-Fi 和 Wi-Fi 徽标是 Wi-Fi Alliance 的注册商标。